

WINEA STARTUP
Steh-Sitz-Tisch



*Gibt es einen Schreibtisch,
der uns fit hält auf unserem
Weg nach oben?*

*Is there a desk that
keeps us fit on our way
to the top?*



Das Tischsystem WINEA STARTUP ist der ideale Steh-Sitz-Einsteiger für kleine Unternehmen und Startup-Firmen.

The WINEA STARTUP table system is the ideal stand/sit first-time model for small companies and start-ups.

Mitarbeiter dauerhaft fit und gesund zu halten, ist das A und O – für etablierte Unternehmen genauso wie für junge Firmen. Ein gesunder Arbeitsplatz fördert Bewegung: Speziell der regelmäßige Wechsel zwischen Stehen und Sitzen aktiviert das Herz-Kreislaufsystem, die Bein- und Rückenmuskulatur und hält körperlich und geistig fit für die täglichen Aufgaben im Büro.

Mit dem elektromotorischen Steh-Sitz-Tisch WINEA STARTUP ist ein gesunder Arbeitsplatz ab sofort keine Frage des Budgets mehr: Die Ergonomie-Einsteiger-Serie von WINI bietet solide Qualität zum schlanken Preis und hält dazu nützliche Ausstattungsoptionen bereit, die Ihr Unternehmen flexibel für die Zukunft halten.

Keeping staff fit and healthy, long-term, is essential – just as much for well-established companies as for young companies. A healthy workplace boosts exercise: the regular switchover from standing to sitting, in particular, activates the cardiovascular system and the leg and back muscles, keeping staff physically and mentally fit for the daily tasks at the office.

With the WINEA STARTUP electromotive stand & sit table, a healthy workplace at once ceases to be a budget issue: the ergonomics entry-level range by WINI offers robust quality at a lean price, plus it holds in store useful feature options that keep your company flexible for the future.



WINEA STARTUP Rechtecktische, je 180 x 90 cm,
höhenverstellbar von 65 bis 130 cm; Zubehör:
Designkufe, Monitorhalter, Kabelauslässe, Kabel-
kanal, Netbox Point mit Induktionsladefeld

*WINEA STARTUP rectangular tables, each
180 x 90 cm, height-adjustable from 65 to 130 cm;
accessories: design cantilever, screen holder, cable
outlets, cable duct, Netbox Point with inductive
charging plate.*



Alles kann, nichts muss: Wir arbeiten, wo und wann wir wollen ...

All things optional, nothing is a must: we work where and when we want ...

Ein Büro vereint die unterschiedlichsten Menschen, manchmal auch zu unterschiedlichen Zeiten. Gut, wenn die Einrichtung dann perfekt auf jeden einzelnen abgestimmt werden kann.

Dank elektromotorischer Höhenverstellung von 65 bis 130 cm können die WINEA STARTUP-Tische jederzeit schnell auf die individuelle, ergonomisch optimale Sitz- bzw. Stehhöhe der einzelnen Mitarbeiter gebracht werden. Ganz einfach per Knopfdruck. So können einzelne Arbeitsplätze immer auch von mehreren Mitarbeitern genutzt werden – z.B. von Teilzeitkräften. Das schafft Flexibilität. Passende Kabelkanäle, Kabelausslässe und eine Auswahl an unterschiedlichen Netboxen ermöglichen darüber hinaus eine individuelle Elektrifizierung.

An office brings together very different kinds of people, sometimes even at different times. Great if the furnishing can be matched perfectly with every single one.

Thanks to electromotive height adjustment from 65 to 130 cm, the WINEA STARTUP tables can be moved rapidly and individually to the best ergonomic sitting or standing height for the individual members of staff. And it's so simple – at the push of a button. In this way, single workplaces can also always be used by several colleagues – e.g. by part-time staff. This creates flexibility. What's more, the right cable ducts, cable outlets and a selection of different Netboxes make individual cable management possible.

*... Hand in Hand mit
den Kollegen – und immer
selbstbestimmt.*

*... hand-in-hand with the colleagues –
but always self-determined.*





WINEA STARTUP Duo-Arbeitsplatz (je 180 x 80 cm), einzeln höhenverstellbar von 65 bis 130 cm; Zubehör: Akustik-Tischpaneel WINEA SINUS, Monitorhalter. Hier kombiniert mit abschließbaren WINEA MAXX Sitzmobilen.

WINEA STARTUP DUO-workstation, (180 x 80 cm each), independently height-adjustable from 65 to 130 cm; accessories: WINEA SINUS acoustic desk screen, monitor-holder. Seen here in combination with lockable WINEA MAXX mobile seats.

Wenn Bürofläche teuer ist, ist eine effiziente Einrichtungslösung gefragt. Der Duo-Arbeitsplatz der WINEA STARTUP Serie ist die kompakte Teamwork-Lösung: Er vereint zwei Schreibtische in einem Gestell. Beide können unabhängig voneinander elektromotorisch in der Höhe verstellt werden.

Wo zusätzlich Sicht- bzw. Lärmschutz zwischen den Arbeitsplätzen gefordert ist, können die Doppelgestelle problemlos mit Akustik- oder Sichtschutzpaneelen ergänzt werden.

If office space is expensive, an efficient furnishing solution is in-demand. The two-in-one workplace from the WINEA STARTUP product line is the compact teamwork solution: it combines two desks in one frame. Using an electromotive system, both of them can have their height set independently of each other.

If protection from noise or visual distraction between the DUO-workstation is required, the double frames can easily be fitted desks with additional acoustic or privacy screens.



Die Art zu Arbeiten verändert sich und auch der Bedarf an Stauraum unterliegt diesem Wandel. Geben Sie neuen Ideen Raum und schaffen Sie eine nutzerzentrierte Arbeitsumgebung – mit den arbeitsplatznahen Stauraumsystemen von WINI.

Our ways of working are changing and storage needs are changing as well. Make room for new ideas and create a working environment which focusses on the user – WINI's storage systems helps you reconfigure your workplace any way you want.



*Platz da!
Jetzt kommen wir.*

Get out of the way! It is our turn.

Ob mit WINEA MAXX Schränken und Apothekerauszügen, Containern, Caddies und Lockerschränken oder WINEA TOOLZ MyBoxen und WINEA SLIM Schmalcontainern mit Gestellanbindung, Sie haben die Wahl: Dank der modularen Bauweise sind alle WINI Tisch- und Schranksysteme flexibel miteinander kombinierbar. Das zugrundeliegende Systemraster und aufeinander abgestimmte Farben und Materialien geben Ihnen viel Spielraum zur individuellen, stimmigen Raumgestaltung.

Choose from WINEA MAXX cabinets, pedestals with different heights, lockers or from WINEA TOOLZ MyBox or WINEA SLIM pedestals, it's up to you: All of WINI's storage and desk ranges have a modular construction in common and can be flexibly combined with each other. The universal grid system and a corresponding choice of colours and materials offer unlimited options for creating individual, harmonious interior designs.

Elektrifizierung und Zubehör *Cable management and accessories*

WINEA STARTUP Rechtecktische, je 180 x 90 cm, höhenverstellbar von 65 bis 130 cm; Zubehör: Designkufe, Kabelausslässe, Kabelkanal, Netbox Point mit Induktionsladefeld, Beinraumbende. Hier kombiniert mit WINEA X Sichtpaneel, WINEA MAXX Apothekerschrank und abschließbarem WINEA MAXX Sitzmobil.

WINEA STARTUP rectangular tables, each 180 x 90 cm, height-adjustable from 65 to 130 cm; accessories: design cantilever, cable outlets, cable duct, Netbox Point with inductive charging plate, and modesty panel. Seen here in combination with WINEA X privacy screen, WINEA MAXX apothecary cabinet and lockable WINEA MAXX mobile seat.





Zur individuellen Elektrifizierung bietet WINEA STARTUP diverse Optionen: Neben unterschiedlichen Kabelauslässen kann auch die Netbox Point in die Tischplatte eingelassen werden, wahlweise mit Induktionsladefeld oder Strom-/USB-/Netzwerkanschluss.

For personalised cable management, WINEA STARTUP offers various options: besides different cable outlets, the Netbox Point can be embedded in the desktop, with a choice of an inductive charging plate or electric/USB/network connection.



Elektrifizierung und Zubehör *Cable management and accessories*

Als Gestaltungsvariante zur Serien-Kufe mit Kunststoff-Abschlusskappe (rechtes Bild) bietet die Tischserie einen Design-Aufsatz, der dem Tisch eine harmonisch „geschlossene“ Optik verleiht.

As a shape option that varies from the standard cantilever with plastic end cap (picture on the right, the desk system offers a design cap which lends the table a harmonious “closed” look.



Zubehöerteile wie Beinraumbende und Kabelkanal werden direkt an die Tischplatte angebunden.

Accessory components such as the modesty panel and cable channel are attached directly onto the tabletop.



Der abklappbare Kabelkanal mit Zugentlastung bietet ausreichend Platz für Mehrfachsteckdosen. Die vertikale Kabelführung zum Bodenanschluss erfolgt wahlweise über einen Stoffkabelkanal mit Reißverschluss oder über eine Kabelgliederkette.

The drop-down cable duct with strain relief provides enough space for multiple sockets. For guiding the vertical cables to the floor tank, a fabric cable channel with a zip or a cable chain can be supplied.



Variabel einstellbare CPU-Halter ermöglichen die praktische Anbindung der Rechneinheit direkt unter der Tischplatte (bis 10 kg) bzw. am Tischgestell (bis 15 kg).

CPU-holders which can be variably adjusted facilitate the practical attachment of the computer unit directly under the desktop (up to 10 kg), or onto the desk frame (up to 15 kg).



Höhenverstellung *Height adjustment*

Gestellfarben *Leg Colours*



Zur Steuerung der energieeffizienten Höhenverstellung (Standby < 0,1 W) hält WINEA STARTUP neben dem Standard-Bedienelement mit Auf-/Ab-Taster **1** optional zwei weitere Bedienelemente bereit: Das klassische Bedienelement mit Memory-Funktion und Display (großes Bild) oder das reduzierte Bedienelement Arriba Basic, ebenfalls mit Auf-/Ab-Taster **2**. Auf Wunsch ebenso erhältlich: Kollisionsschutz für optimale Sicherheit.

*To control the energy-efficient height adjustment (standby < 0.1 W), WINEA STARTUP offers two optional operating units in addition to the standard operating element with up/down button **1**: The classic control element with memory function and display (large image) or the reduced Arriba Basic control element, also with up/down button **2**. Also available on request: collision detection for optimum safety.*



Dunkelanthrazit RAL 0002500 (DA)
Dark anthracite RAL 0002500 (DA)

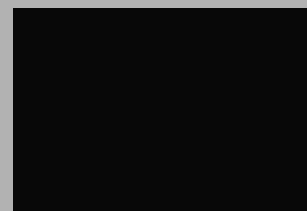

Vulkanschwarz RAL 9005 (MS)
Volcanic black RAL 9005 (MS)

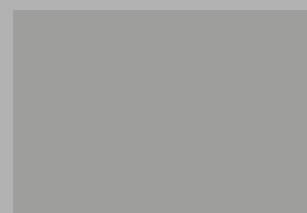

Weißaluminium RAL 9006 (W2)
White aluminium RAL 9006 (W2)

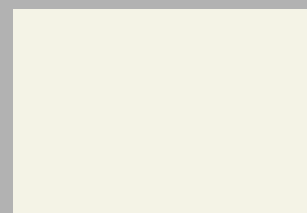

Titaniumweiß RAL 9016 (TW)
Titanium white RAL 9016 (TW)

Systemübersicht

System Overview

WINEA STARTUP Einzelarbeitsplätze sind mit Rechteckflächen in fünf Breiten (120/140/160/180/200 cm), vier Tiefen (60/70/80/90 cm) und mit einer Plattendicke von 25 mm erhältlich.

WINEA STARTUP Duo-Arbeitsplätze sind mit Rechteckflächen in drei Breiten (160/180/200 cm), vier Tiefen (162,5/182,5/170,5/190,5 cm) und mit einer Plattendicke von 25 mm erhältlich.

WINEA STARTUP single desks are available with rectangular desktops in five widths (120/140/160/180/200 cm), four depths (60/70/80/90 cm) and a top thickness of 25 mm.

WINEA STARTUP DUO-workstations are available with desktop areas in three widths (160/180/200 cm), four depths (162.5/170.5/182.5/190.5 cm) and a top thickness of 25 mm.

Breiten/ Tiefen
Widths/Depth

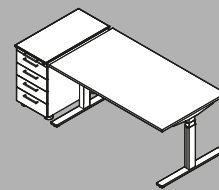
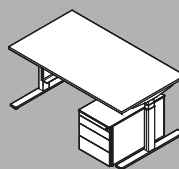
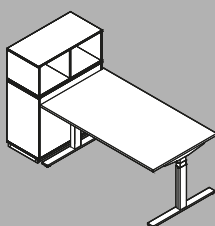
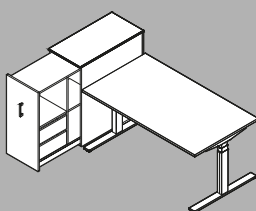
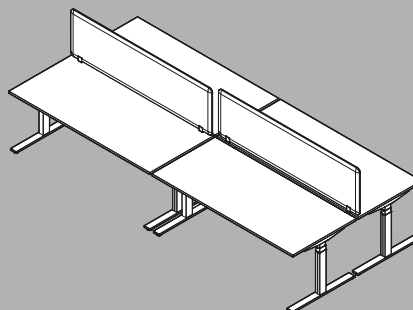
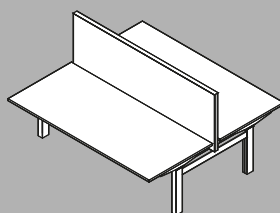
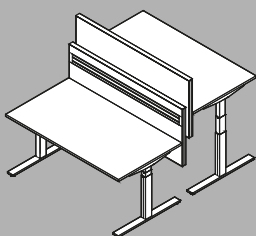
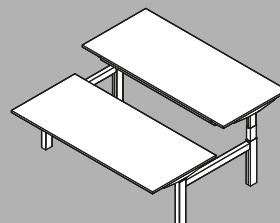
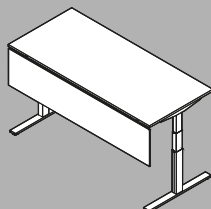
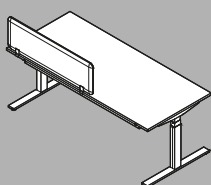
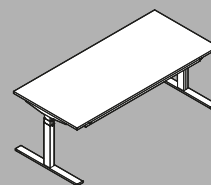
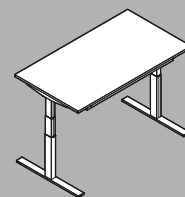
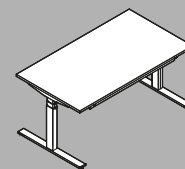
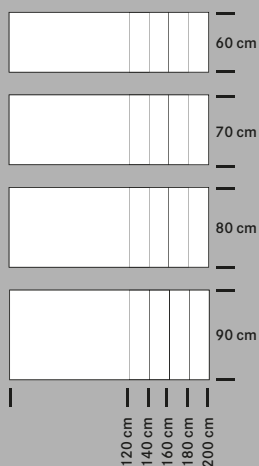

Produktspektrum Product portfolio



Tisch- und Konferenzsysteme

Das Tischsystem **WINEA FLOW** vereint Innovation mit einer klaren Formensprache – wahlweise mit klassischem T-Fuß, wohnlichem A-Fuß oder Wange. **WINEA FLOW** überzeugt durch das intuitive Bedienkonzept, die außergewöhnlich schnelle Höhenverstellung, smarte, nutzerfreundliche Details und nicht zuletzt durch sein einzigartiges Design.

WINEA PRO ist ein hochwertiges, wandelbares Tischsystem, mit dem sich alle Arbeitsbereiche im Büro flexibel gestalten lassen. Alles in einem durchgängigen Erscheinungsbild – wahlweise mit 4-, C- oder T-Fuß-Gestell, mit Container-Auflage oder als Steh-Sitz-Arbeitsplatz.

Auf Basis eines kompakten Systemkonzeptes mit verschiedenen Gestellvarianten (4-, C- und T-Fuß), fixen Baugruppen und Anbauelementen lassen sich mit **WINEA ECO** unterschiedliche Einrichtungslösungen realisieren – vom Einzel-, DUO- und Bencharbeitsplatz bis hin zur Konferenzlösung.

Der mobile Klappstisch **TWISTER** auf Rollen mit schwenkbarer Tischplatte ist die schnelle Lösung für Konferenzen, Schulungen und wechselnde Arbeitsplatzsituationen.

Ob als Stehtisch oder als Kombination aus Tisch und Bänken: **WINEA PLUS** kann als Mittelzone im Büro ebenso eingesetzt werden wie im Empfangsbereich oder in Sozialräumen und bietet dank innenlaufender Stoffbespannung viel Spielraum für eine farbenfrohe Einrichtungsgestaltung.

Schrank- und Stauraumsysteme

Mit größtmöglicher Modularität, Langlebigkeit und Nachhaltigkeit erfüllt das Schranksystem **WINEA MAXX** jede Stauraum-Anforderung.

Der schlanke **WINEA SLIM** Container verbindet sich direkt mit der Arbeitsfläche und hält damit praktischen, platzsparenden Privat-Stauraum direkt am Arbeitsplatz bereit – inklusive cleverer Technikintegration.

CONTAINER von WINI sind in allen Dekorfarben und Furnieren erhältlich – passend zu den WINI-Einrichtungssystemen.

Akustik- und Paneelsysteme

WINEA SONIC bietet eine Synergie aus wohnlicher Atmosphäre und professionellem Arbeiten, durch Schallreduktion, individuelle Farb- und Stoffgestaltung und eine modulare Arbeitsplatzorganisation.

Das Paneelsystem **WINEA X** ist die zeitgemäße Gestaltungsidee für akustisch wirksamen Sichtschutz im Büro. Mit X-Verbindern lassen sich die Einzelpaneele schnell und einfach miteinander verketteten und variabel kombinieren.

Tresensystem

Dank variabler Verkettungsmöglichkeiten und flexiblem Front-raster bietet das modulare Tresensystem **WINEA ID** größtmöglichen individuellen Spielraum bei der Gestaltung von Empfangstresen, Technik- oder Bewirtungszonen.

Sitzmöbel und Zonierung

Die variantenreichen Lounge-, Zonierungs- und Sitzmöbelserien des britischen Produzenten Connection (u. a. **CUBBI, HIVE, TRYST, DIXI, MAE, ROOMS**) bieten individuelle und hochwertige Einrichtungslösungen für offene, halboffene und private Bereiche im Büro.

Organisation und Zubehör

Monitor- und CPU-Halter, Druckertabulare, Organisationspaneele, Garderobe, Briefablagen u. v. m.

Ausführliche Produktinformationen unter www.wini.de



WINEA MAXX

WINEA FLOW

WINEA PLUS

WINEA ECO

Desking and conference ranges

WINEA FLOW unites innovation and clean design – optionally with T leg, A leg or panel leg. **WINEA FLOW** convinces with its intuitive operational concept, the exceptionally quick height adjustment, smart and user-friendly details and last but not least its unique design.

WINEA PRO is a high-quality, convertible desk system allowing a flexible furnishing of every area in the office. And all with a single, consistent appearance – optionally with 4-leg, C-leg or T-leg, with pedestal support or as a sit-stand work desk.

Based on a solid design concept with different leg options (4-leg, C-leg and T-leg), predefined assemblies and add-ons, **WINEA ECO** is the answer to multiple furnishing requirements – from individual desks, DUO work stations, benching solutions to conference tables.

The mobile **TWISTER** folding desk on wheels with a swivelling table top is the quick solution for conferences, training sessions and changing workspace situations.

Whether as a poser desk or as a combination of desks and benches: **WINEA PLUS** can be used for collaborative zones in the office, for reception areas and break rooms. A colourful interior design can be created thanks to the fabric covering on the inside of the furniture.

Cabinet and storage ranges

With maximum modularity, longevity and sustainability, the **WINEA MAXX** cabinet system meets all your storage requirements.

The slender **WINEA SLIM** pedestal is connected directly to the work desk providing useful, space-saving personal storage close at hand – with the added benefit of clever technology integration.

PEDESTALS by WINI are available in all melamine finishes and veneers – matching all WINI product ranges.

Acoustic and panel ranges

WINEA SONIC provides synergy between a homely atmosphere and a professional working environment, through sound reduction, individual design of colours and materials and modular workplace organisation.

The **WINEA X** panel system is the contemporary design idea for acoustically effective privacy screening in the office. The X-connectors mean that the individual panels can be daisy-chained to each other quickly and easily and combined in a variety of ways.

Reception range

Thanks to the variable daisy-chaining options and flexible front elements, the modular **WINEA ID** counter system provides the maximum individual room for manoeuvre when designing reception desks, technical areas or catering spaces.

Soft Seating

The wide variety of lounge, zoning and seating furniture ranges from the British manufacturer Connection (which includes **CUBBI, HIVE, TRYST, DIXI, MAE, ROOMS**) provide individual, high-quality furnishing solutions for open, semi-open and private areas in the office.

Organisation and optional accessories

Monitor support arms and CPU holders, printer trays, organisation rails, coat racks, letter trays and much more.

Detailed product information at www.wini.de/en



Fabian Heise (Tischmontage)



Waldemar Paul (Kantenbearbeitung) und Stefan Wiedemann (Schrankmontage)



Inga Mlyneck (Tischmontage)



Laura Sievert, Philipp Eicke (Einkauf)

Wie komme ich zum kostenoptimierten Steh-Sitz-Tisch für mein Büro?

Sie interessieren sich für eine budgetorientierte Steh-Sitz-Lösung von WINI? Dann sollten Sie WINI jetzt unbedingt persönlich kennen lernen und WINEA STARTUP live erleben: in einem unserer WINI Showrooms oder bei Ihrem WINI Fachhändler ganz in Ihrer Nähe.

Bei WINI ist Ihr Auftrag für eine Einrichtungslösung von Anfang an in guten Händen. In Zusammenarbeit mit unseren Fachhandelspartnern stehen wir Ihnen als flexibler, kompetenter Partner mit umfassenden Dienstleistungen zur Seite – von der Idee bis zur Umsetzung. Gemeinsam mit Ihnen besprechen wir Ihre Bürosituation und erarbeiten für Sie ganz individuelle Lösungsvorschläge: z. B. wenn es darum geht, Ihr Büro mit WINEA STARTUP ergonomisch und effizient zu planen und einzurichten, Größe und Farben der Arbeitsplätze zu definieren oder WINEA STARTUP so auszustatten, dass Sie mit Ihrem Unternehmen fit in die Zukunft starten können. Das alles stellen wir Ihnen im Rahmen unseres Angebotes dann nicht nur in Zahlen, sondern gern auch in Bildern dar.

Ob Einzelbüro oder Großprojekt: Mit WINI können Sie zeitgenau planen. Denn dank konstanter Lieferzeiten und fachgerechter Montage realisieren wir Ihr Projekt zuverlässig zum vereinbarten Zeitpunkt. Für Sie ist dabei übrigens alles ganz einfach und der Weg zu WINI besonders kurz: Ein Anruf bei Ihrem persönlichen WINI Berater genügt und der Rest regelt sich wie von allein. So sagen Sie vielleicht auch schon bald überzeugt: „WINI. Mein Büro“.

So how do I get the cost-effective stand/sit table for my office?

Interested in a budget-based stand/sit solution from WINI? Then you really must meet WINI personally and experience WINEA STARTUP live, right now: at one of our WINI showrooms, or at your local WINI specialist dealer.

At WINI, your order for a furnishing solution is in good hands – from the very beginning. With a comprehensive provision of services and in cooperation with our specialised dealers, we are flexible, competent partners – from the idea to its realisation. We discuss your office situation with you and develop suggestions for solutions – tailor-made for you. For example, if you're talking about planning and fitting out your office ergonomically and efficiently with WINEA STARTUP, or defining the sizes and colours of the workplaces, or if you want to have WINEA STARTUP with features to give your company the best start – to be fit for the future. In our offer, we will be pleased to describe all the details for you, not only in figures, but with pictures, too.

Whether you are working on a single office or a large project – you can plan your time to the minute with WINI. Thanks to our steady delivery times and professional assembly, we carry out your project reliably to the agreed point in time. By the way, this whole process couldn't be simpler for you, and the distance to WINI is very short indeed – one telephone call to your personal WINI organiser is sufficient and the rest falls into place automatically. Perhaps you, too, will soon be convinced and say: „WINI, my office“.



WINEA STARTUP.

Effiziente Ergonomie.

Für mein Büro.

WINEA STARTUP.
Efficient ergonomics.
For my office.



07'2021-1

Irrtümer und Änderungen vorbehalten.
Farben können aus drucktechnischen
Gründen von den Originalen abweichen.

Konzept und Gestaltung:
brunsmiteisenberg werbeagentur, Hannover
Fotografie: Karl Huber Fotodesign, Nagold
Lithografie: digital data medien, Bad Oeynhausen
Druck: Druckhaus Rihn, Blomberg

100und
Über 100 Jahre WINI

WINI Büromöbel
Georg Schmidt GmbH & Co. KG

Auhagenstraße 79
31863 Coppenbrügge, OT Marienau
Germany

Telefon: +49(0)5156/979-0
Telefax: +49(0)5156/979-100

E-Mail: info@wini.de
Internet: www.wini.de



Mehr
erfahren
Sie im
Internet:

